

# **SINGER®**

## **ES-166** **Napařovací žehlička**



## **Návod k obsluze**

## Důležitá upozornění

- Pro zamezení poruch jsi tento Návod k obsluze pečlivě přečtěte a uschovejte jej jako informační příručku. Nesprávné manipulace se zařízením mohou vést k jeho poruchám nebo způsobit škodu na majetku nebo zranění uživatele.
- Před prvním použitím spotřebič zkontrolujte, zda technické údaje uvedené na nálepce odpovídají parametrům elektrické sítě.
- Používejte pouze v domácnosti v souladu s Návodem k použití. Spotřebič není určen pro průmyslové účely.
- Používejte spotřebič pouze ve vnitřních prostorách a chraňte jej před vlhkem.

**Spotřebič není určený pro používání osobami (včetně dětí) se sníženými fyzickými, smyslovými, mentálními schopnostmi nebo s nedostatkem zkušeností a vědomostí, pokud osoba odpovědná za jejich bezpečnost neposkytuje dohled nebo je nepoučila o používání spotřebiče.**

## Obeznamení se spotřebičem

- |   |                                  |
|---|----------------------------------|
| <b>A</b> Kropící tryska                   | <b>H</b> Přívodní kabel          |
| <b>B</b> Otvor pro plnění vody            | <b>I</b> Průhledný zásobník vody |
| <b>C</b> Ovladač nastavení páry           | <b>J</b> Kontrolka               |
| <b>D</b> Tlačítko kropení                 | <b>K</b> Žehlicí plocha          |
| <b>E</b> Tlačítko parního rázu            |                                  |
| <b>F</b> Ovladač nastavení teploty        |                                  |
| <b>G</b> Otočný chránič přívodního kabelu |                                  |

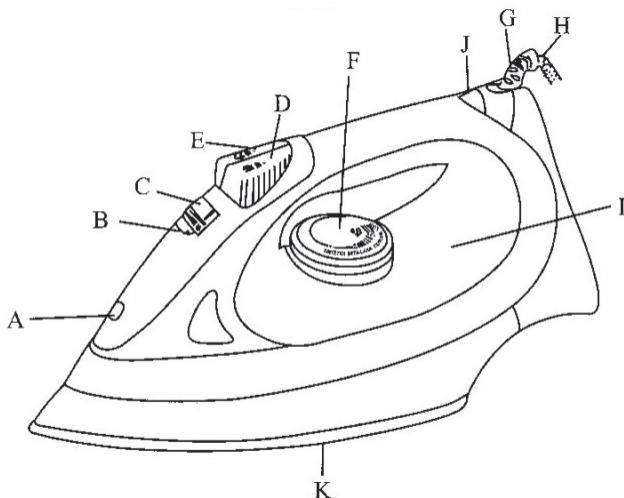

## Bezpečnostní upozornění:

- Připojte žehličku k jednofázovému střídanému napájení podle údajů na výrobním štítku.

### VAROVÁNÍ:

- Žehličku nenechávejte bez dohledu, pokud je připojena k elektrické zásuvce.
- Udržujte žehličku mimo dosahu dětí.
- Vysoké teploty dosahované během použití mohou způsobit popálení. Vždy držte žehličku za rukojeť a zvyšte pozornost (zejména v blízkosti dětí) na možné nebezpečí (např. popálení z páry nebo horké vody, zejména během vertikálního žehlení).
- Žehličku nepřipojujte k elektrické síti před:
  - naplněním vody nebo vypuštěním zásobníku vody;
  - pokud necháte žehličku bez dohledu (i na krátkou dobu);
  - čištěním a údržbou;
  - okamžitě po použití,
- Neodpojujte žehličku od elektrické zásuvky tahem za přívodní kabel.
- Prodlužovací kabel lze použít pouze v případě, že jsou kvalitní a obsahují tři vodiče.
- Nenechávejte přívodní kabel viset přes okraje pracovní plochy, kde na ně mohou dosáhnout děti.
- Neponořujte žehličku do vody.
- Elektrický spotřebič nepoužívejte, pokud:
  - je poškozen přívodní kabel,
  - žehlička upadla. Nebo pokud jsou na ní viditelné znaky poškození,
  - vytéká z ní voda.
- Z bezpečnostních důvodů smí poškozený přívodní kabel vyměňovat pouze servisní středisko.

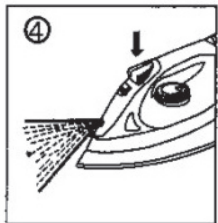
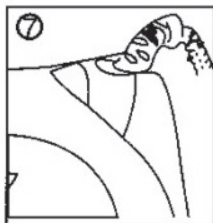
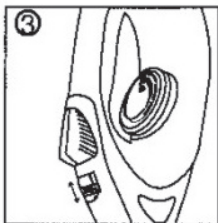
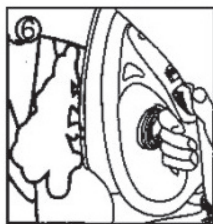
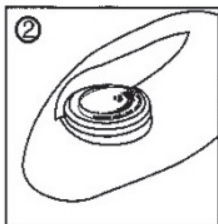
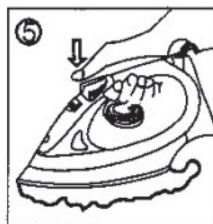
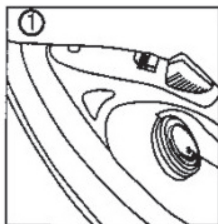

- Žehličku používejte pouze v souladu s těmito pokyny. Výrobce nenese odpovědnost za poškození způsobená nedodržením těchto pokynů nebo nesprávným použitím.

## Použití

### Žehlení s párou:

Naplnění vody:

- Přesuňte ovladač páry směrem dolů. Obr. 1. Nakloňte žehličku nahoru, aby otvor pro plnění vody byl v horizontální pozici. Naplňte vodu (bez příměsí) až po značku max. Obr. 2

- Nastavte ovladač teploty podle mezinárodních symbolů na textiliích (ovladač teploty/ štítek praní) nebo podle typu látky.

- syntetické  
(nízká teplota)
- hedvábí, vlna  
(střední teplota)
- bavlna, len  
(vysoká teplota)

Rozdělte prádlo, které budete žehlit.

- Otočte ovladač teploty na barevnou část pro páru. Toto nastavení lze použít pro většinu typů látek.
- Jemné syntetické látky byste měli žehlit s ovladačem teploty nastaveným na začátek černé části.

Žehlení jemných syntetických látek s párou:

Většinu látek lze žehlit s párou, protože pára vytváří bariéru mezi žehlící plochou a látkou. Ovladač teploty musí být nastavený na začátek černé části. Když kontrolka zhasne, nastavte „Ovladač páry“ na maximální nastavení páry.

Držte ji horizontálně k zajištění, že z ní vychází pára, dříve než začnete žehlit (nejdříve vyzkoušejte na vnitřní straně látky).

Připojení žehličky k elektrické zásuvce:

- Připojte žehličku k elektrické zásuvce. Kontrolka teploty se rozsvítí a indikuje ohřívání žehličky. Když kontrolka teploty zhasne, je dosaženo nastavené teploty a můžete začít žehlit.
- Během žehlení se kontrolka automaticky rozsvěcuje a zhasíná podle toho, jak termostat udržuje nastavenou teplotu (během tohoto procesu lze pokračovat v žehlení) Obr. 3
- Nastavte ovladač páry mezi min. a max. úroveň. Žehlička je připravená k žehlení s párou.
- Pára je vypuštěná, pokud držíte žehličku horizontálně.

### Vypnutí páry:

Tvorbu páry lze vypnout:

- postavením žehličky na její podstavec
- vypnutím ovladače nastavení páry.

## Nastavení kropení:

Obr. 4

V zásobníku musí být voda. Prádlo k žehlení můžete nakropit. Stiskněte tlačítko kropení pomalu, pro vytvoření proudu vody a rychlým a prudkým stisknutím vytvoříte rosu.

## Žehlení s parním rázem

Obr. 5

Stiskněte a uvolněte tlačítko parního rázu během žehlení. Silný proud horké páry pronikne do látky. Před opětovným stisknutím tlačítka parního rázu počkejte nejméně čtyři sekundy.

## Vertikální žehlení:

Obr. 6

Žehličku lze použít také ve vertikální poloze. Je to zejména užitečné pro vyrovnání záhybů na zavěšeném prádlu, záclonách, závěsech, apod.

## VAROVÁNÍ!

Nikdy nežehlete prádlo na těle osoby!

Doplnění vody:

- Odpojte žehličku od elektrické zásuvky.
- Přesuňte ovladač páry zcela dolů. Doplňte vodu.
- Připojte žehličku k elektrické zásuvce a počkejte, dokud kontrolka teploty nezhasne, nastavte ovladač páry na požadovanou úroveň.

## Suché žehlení

- Přesuňte ovladač páry směrem dolů, dokud nezastane.

## Po žehlení

- Odpojte od elektrické zásuvky. Nastavte ovladač páry na nastavení „max“ a vyprázdněte vodu ze zásobníku. Poté nastavte ovladač páry na „min.“ a nechte žehličku vyhladnout.
- Žehličku skladujte vždy svisle na její podstavci (toto chrání žehlicí plochu).

Navíjení přívodního kabelu:

Obr. 7

- Ke snadnému skladování přívodního kabelu lze tuto navinout kolem podstavce.
- Neutahujte kabel příliš silně, abyste nepoškodili otočný chránič kabelu.

## Čištění a údržba

- Z času na čas vyčistěte vnější povrch žehličky vlhkým hadříkem a vysušte.

Čištění žehlicí plochy

- Žehlicí plocha vaší žehličky vám usnadňuje žehlení. Pro ochranu před poškrábáním nežehlete přes ostré předměty (zipy, apod.). Nestavte žehličku na drsné povrchy, např. kovová podložka, která by mohla poškodit žehlicí plochu. Nikdy nepoužívejte drsné čistící prostředky.

## Destilovaná voda:

Lze použít také destilovanou vodu z drogerie nebo z lékárny, doporučujeme poměr s vodou 1:1.

Voda, která přechází přes domácí změkčovací zařízení, voda z vodovodní baterie anebo voda obsahující příměsi (např. škrob, aroma, aviváže, apod.) není vhodná. Takové příměsi mohou ovlivnit tvorbu páry a při vysokých teplotách zanechávat stopy v komoře na páru, což může při napařování zanechat nečistoty na prádlo.

- Žehlička funguje při konstantní tvorbě páry a to znamená, že tlak páry zůstává stejný bez ohledu na hladinu vody v zásobníku. Požadované množství páry lze nastavit pomocí ovladače páry.
- Po prvním zapnutí žehličky může z ní vycházet zápach. Je to zcela normální a zmizí to po chvíli používání žehličky.
- Pokud s párou vycházejí i kapky vody, nastavte ovladač teploty na vyšší nastavení.
- Prádlo, které je mírně vlhké se žehlí snadněji než zcela suché prádlo.
- Před prvním použitím žehličky, nebo pokud jste žehličku nepoužívali delší dobu, podržte ji horizontálně a nechte z ní 1 minutu vycházet páru. Aktivujte několikrát parní ráz.
- Pokud používáte škrob, doporučujeme, abyste příležitostně otřeli žehlicí plochu na vlhkém hadříku, abyste zabránili tvorbě nečistot.
- Při likvidaci žehličky zajistěte její nepoužitelnost (např. odřízněte přívodní kabel).

### Pozor:

- Pokud je přívodní kabel připojen k elektrické zásuvce, uživatel nesmí opustit spotřebič.
- Pokud je poškozen přívodní kabel, kontaktujte prodejce nebo servisní středisko za účelem opravy.

**Odložte si doklad o koupi spotřebiče, slouží jako záruční list.**

## ZÁRUČNÍ SERVIS SINGER

Servis Singer  
Milady Horákové 42  
170 00 Praha 7

Tel/fax: 272 773 079  
Email: [servis@singer.cz](mailto:servis@singer.cz)

## Informace pro uživatele k likvidaci elektrických a elektronických zařízení (domácnosti)

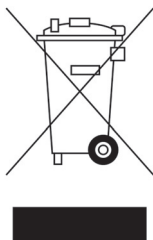

Tento symbol na produktech anebo v průvodních dokumentech znamená, že použité elektrické a elektronické výrobky nesmí být přidány do běžného komunálního odpadu. Ke správné likvidaci, obnově a recyklaci doručte tyto výrobky na určená sběrná místa, kde budou přijata zdarma. Alternativně v některých zemích můžete vrátit své výrobky místnímu prodejci při koupi ekvivalentního nového produktu. Správnou likvidací tohoto produktu pomůžete zachovat cenné přírodní zdroje a napomáháte prevenci potenciálních negativních dopadů na životní prostředí a lidské zdraví, což by mohly být důsledky nesprávné likvidace odpadů. Další podrobnosti si vyžádejte od místního úřadu nebo nejbližšího sběrného místa. Při nesprávné likvidaci tohoto druhu odpadu mohou být v souladu s národními předpisy uděleny pokuty.

### **Pro podnikové uživatele v zemích Evropské unie**

Chcete-li likvidovat elektrická a elektronická zařízení, vyžádejte si potřebné informace od svého prodejce nebo dodavatele.

### **Informace k likvidaci v ostatních zemích mimo Evropskou unii**

Tento symbol je platný jen v Evropské unii.

Chcete-li tento výrobek zlikvidovat, vyžádejte si potřebné informace o správném způsobu likvidace od místních úřadů nebo od svého prodejce.